

LAMP® 安全金具シリーズ スライドラッチAK-60, AK-C60 取付説明書

このたびは弊社製品をお買い上げいただき誠にありがとうございます。
取付け作業にあたっては本書をよくお読みのうえ、正しく取り付けてご使用されますようお願いいたします。取付後は、お使いになる方が本書を保管してください。

本製品について

⚠ 使用上の注意

本品は吊り戸棚等の扉が地震などの揺れで開放するのを防止するスライド式のラッチですが、予想を超える衝撃が加わると扉が開放してしまう場合がありますので、重量物等の収納は避けてください。

適 応 扉 厚：18 mm以上

標準天板厚または地板厚：25 mm、(20 mm、15 mmの場合はスペーサーを使用)

推 奨 扉 サ イ ズ：高さ700 mm以下×幅500 mm以下

適応キャビネット：手順4の図のようなキャビネット(かぶせ仕様)

部品一覧

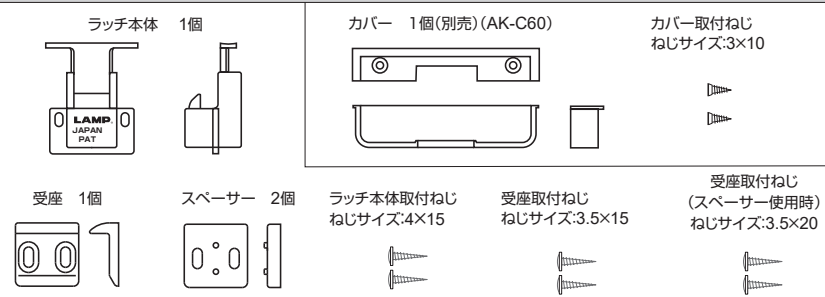

取付手順

手順1 (AK-60の場合)

扉端面を基準とし、下図にしたがって扉裏面に掘込み加工をします。

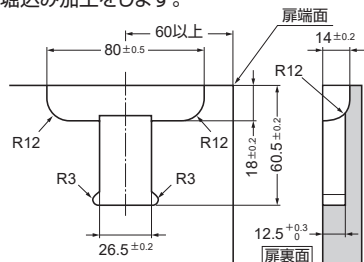

※扉の上下どちらにも取り付けることができます。
(図は扉上部取り付けの場合、下部取り付けの場合は上下対称となります。)

手順1 (AK-C60の場合)

扉端面を基準とし、下図にしたがって扉裏面に掘込み加工をします。

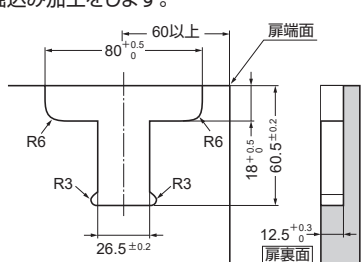

※扉の上下どちらにも取り付けることができます。
(図は扉上部取り付けの場合、下部取り付けの場合は上下対称となります。)

手順2 (AK-60の場合)

下図を参考に付属の取付ねじでラッチ本体を扉裏面の所定の位置に仮止めします。

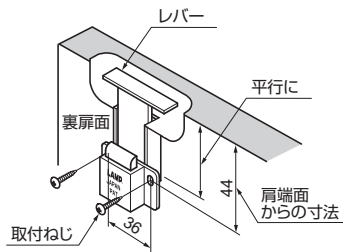

手順2 (AK-C60の場合)

下図を参考に付属の取付ねじでラッチ本体、カバーを扉裏面の所定の位置に仮止めします。

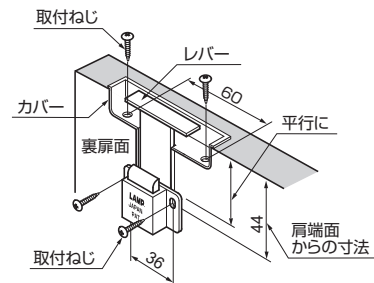

手順3 (共通)

付属の取付ねじで受座をキャビネットの所定の位置に仮止めします。
パッキンが付いている場合は※寸法からパッキン厚み分を引いてください。
(パッキン厚5 mm以下)

⚠ 天板厚、または地板厚が20 mm、15 mmの場合はスペーサーを使用します。

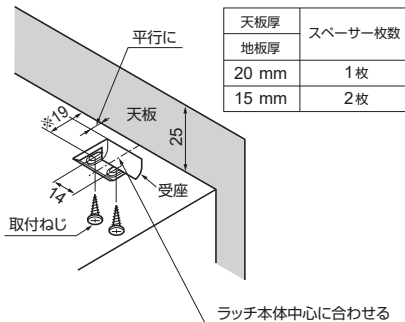

手順4 (共通)

扉を開閉してラッチの掛り具合をチェックし、ラッチと受座の掛り代とすき間が下図の適正値になるよう、ラッチ本体と受座の取付位置を調整し、最後に全ての取付ねじをしっかり締め込みます。

⚠ 吊元1番で扉の目地調整などを行った場合は、再度、調整をし直してください。

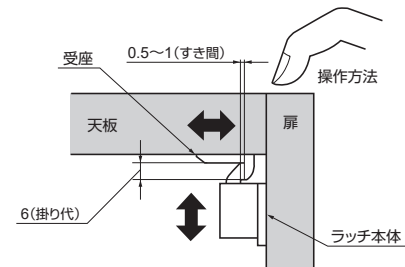

扉の開閉操作方法

- 扉を閉めれば自動的にラッチが掛止します。
- 扉を開ける時はレバーを押しながら扉を開けてください。

使用中の調整、メンテナンス

長期間の使用で扉が反ったり、垂れ下がったりすると正常に作動しなくなることがありますが、その場合は、扉の建て付けを調整するか、本品の取付位置を調整してください。

本製品に関するご質問・ご相談は、
ご購入先の販売店 へのお問い合わせを推奨しております。

※弊社は代理店販売をメインとしておりますので、販売代理店へ先ずお問い合わせいただく事が、スムーズな対応にもなります。

スガツネ工業
LAMP 扉の機能&デザインを創るメーカー

TEL:03-3864-1122(代) 平日9:00~17:30
E-mail: support@sugatsune.co.jp

2022.05 0398-5