

LAMP. ステンレス鋼製 引戸面付カム錠 HHC-85 表示器付 取付説明書

このたびは、弊社製品をご採用いただきありがとうございます。取付作業前に本書をよくお読みのうえ、正しく取り付けてください。取付後は、本書をいつでも取り出せるよう保管してください。

本製品について

- ・ステンレス鋼製の引戸用カム錠です。
- ・緊急時に室外から解錠できる機能が付いています。
- ・取付可能な扉厚：26～38 mm

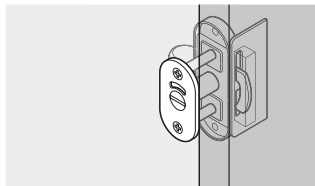

正しく安全に取り付けていただくため

⚠ 注意 軽傷を負うことや、物的損害が発生するおそれがある内容を示します。

- ① 指定寸法、仕様、各部の水平、垂直を必ず守ってください。枠、扉の反り、傾きやねじれは、故障などの原因になります。
- ② ねじは定期的に点検し、増し締めをしてください。

図記号の意味



部品一覧

① 本体、表示器

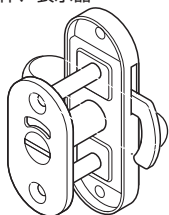

1組

② 受座

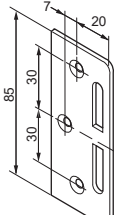

1ヶ

取付ねじ

- ③ 十字穴付丸皿木ねじ 3.8×20 : 2ヶ (本体取付用)
- ④ 十字穴付皿小ねじ M4×22 : 2ヶ (表示器取付用)
- ⑤ 十字穴付皿木ねじ 3.5×20 : 3ヶ (受座取付用)

寸法図

図は、右取付を示します。
左取付の場合、本体を上下逆に取付けます。

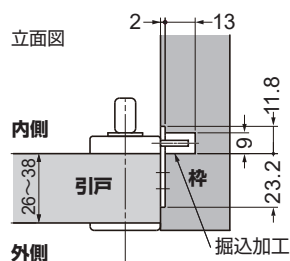
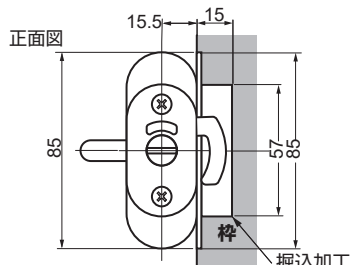

扉加工図

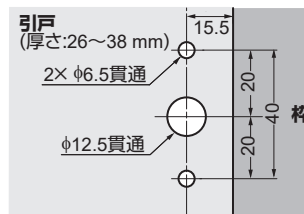

取付手順

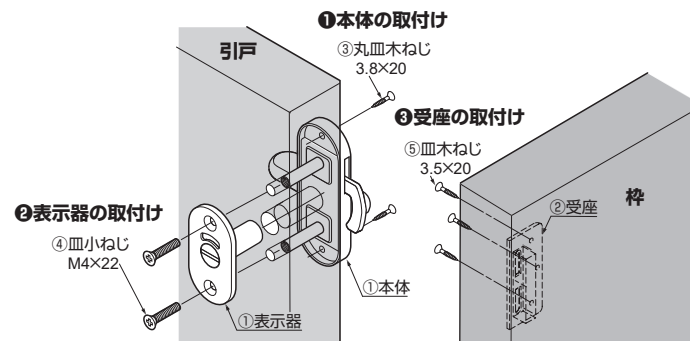

作動確認

引戸を閉じて施錠操作を繰り返し、動作と表示部の色が正しいか確認する。

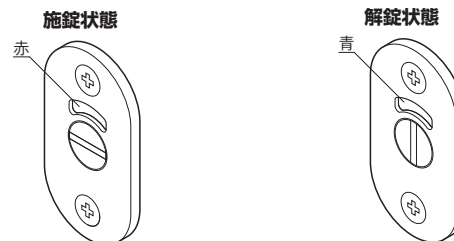

本製品に関するご質問・ご相談は、
ご購入先の販売店 へのお問い合わせを推奨しております。

※弊社は代理店販売をメインとしておりますので、販売代理店へ先ずお問い合わせいただく事が、スムーズな対応にもなります。

SUGATSUNE スガツネ工業
LAMP 印の機能付サイン発光メーカー

TEL: 03-3864-1122(代) 平日9:00~17:30
E-mail: support@sugatsune.co.jp

2022.04 0619-3