

# LAMP 3点ロック TLP型 プッシュ式 取付説明書

TLP-LBMWをご購入の方は、裏面のみご確認ください。

## 1 扉と天板・地板の加工

扉には①穴(図2)を、天板・地板には②穴(図1、2)を加工します。



図1 寸法単位:mm

## 2 プッシュボタンの調整

裏面をご覧ください。

## 3 ロックの取り付け

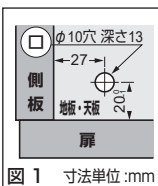
図1、3のようにロック②を取り付けます。



図3

## 4 台座の取り付け

図3のように、台座③の凸部⑧を、プッシュボタン①とロック②の切り欠き⑨(ホ)に合わせて、表面に傷を付けないように打ち込みます。

## 5 ロッド長さの調整

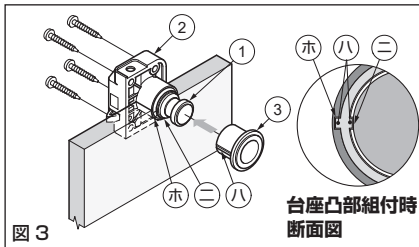
ロッド(上)/(下)、④⑤を図2の長さに切断し、切り口は図のように面取りを行ってください。

## 6 ロッド、フック、ロッド受の取り付け

フック(上)/(下)、⑥⑦は勝手違いになっていますので図2、4の向きになるようロッド(上)/(下)、④⑤に打ち込み、ロック②に差し込んでから扉に取り付けます。ロッド受け⑧はフックの首下部およびロッドの中程に取り付けてください。

## 7 ストライカーの取り付け

ダボ⑩を図のように打ち込んでから、ストライカー⑨をしっかりねじ込みます。

## 8 受座の取り付け

図5の位置に受座⑪を取り付けます。受座は前後5mmの調整代がありますので、扉がスムーズに開閉できるように適宜調整してください。



図2



図4  
B-B断面

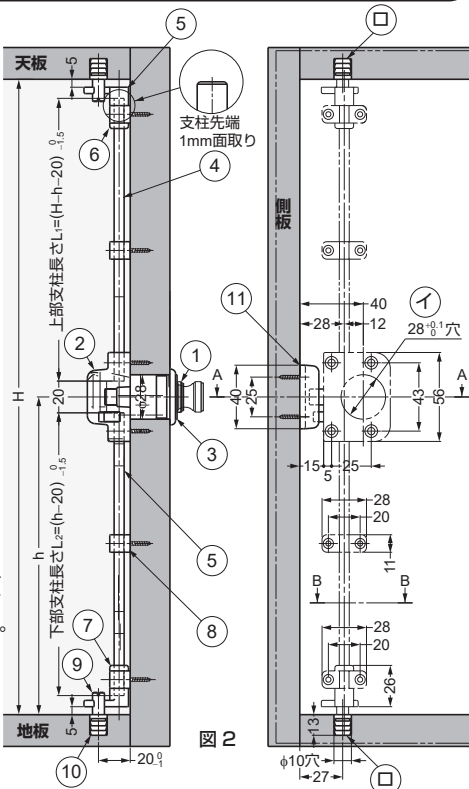

図5  
A-A断面

お願い

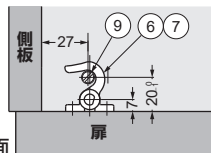
矢印の…部をカッター等で切り目を入れてから切り抜いてください。

カット位置

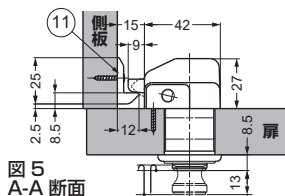
20  
25  
30 mm

プッシュボタン  
調整ゲージ

SUGATSUNE

裏面あり

# プッシュボタン調整ゲージの使い方

## 1 取り付け前の準備

1. プッシュボタン①が図のように、スリーブ②から出ている状態でゲージ合わせを行います。

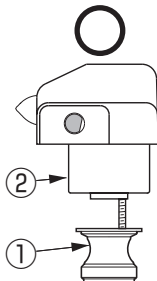

2. プッシュボタン①がスリーブ②に入り込んでいる時は、プッシュボタン①を少し押し、左図のようになります。

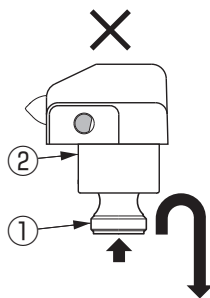

## 2 ゲージの合わせ方 (表側左下のゲージを切り抜いてお使いください。)

プッシュボタン①の端面(矢印部分)を、ゲージ③の扉厚寸法相当の目盛りに合わせます。制度は±0.5mm以内でOKです。(ねじピッチの関係でピッタリ合わない場合があります。)

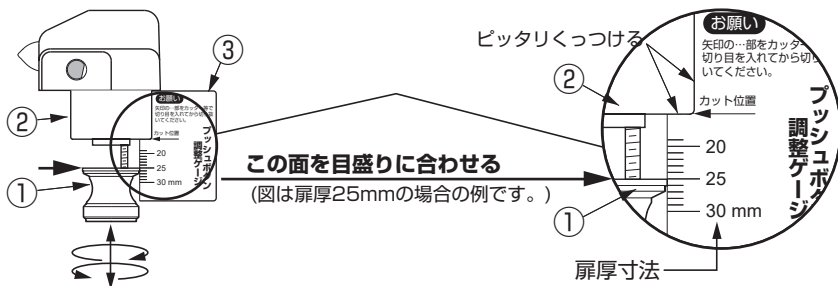

**注意** ゲージを合わせる時のプッシュボタン①の向きは、必ず○印の位置にしてください。

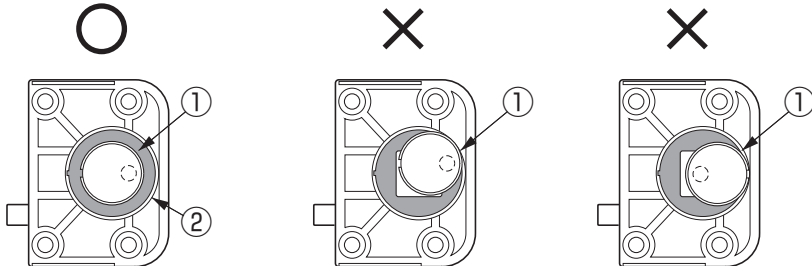

本製品に関するご質問・ご相談は、  
ご購入先の販売店 へのお問い合わせを推奨しております。

※弊社は代理店販売をメインとしておりますので、販売代理店へ先ずお問い合わせいただく事が、スムーズな対応にもなります。

**SUGATSUNE** スガツネ工業  
LAMP 印の機能デザイン金物メーカー

TEL: 03-3864-1122(代) 平日9:00~17:30  
E-mail: support@sugatsune.co.jp

2024.01 0771-2j