

# LAMP®

## 空気孔用コンセントブラケット APK-K-DM1型 取付・取扱説明書

このたびは、弊社製品をご採用いただきありがとうございます。取付作業前に本書をよくお読みのうえ、正しく取り付けてください。取付後は、本書をいつでも取り出せるよう保管してください。

### 本製品について

- 空気孔 APK-K 型に取付けられるコンセント用ブラケットです。
- 埋込コンセントの他、別売の LAN コネクタ、USB コネクタ、収納式ケーブルケース、USB コンセントなどと組み合わせることができます。

### 仕様・寸法

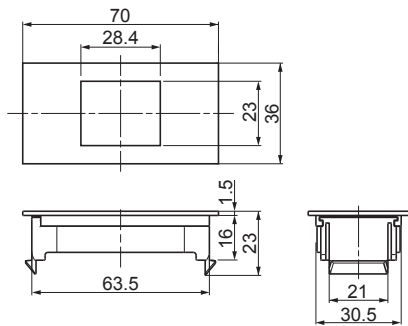

⚠ プラグを抜く際は、本製品を  
押さえながら抜いてください。

空気孔・配線孔パネルおよび  
コンセント（別売）組み合わせ例

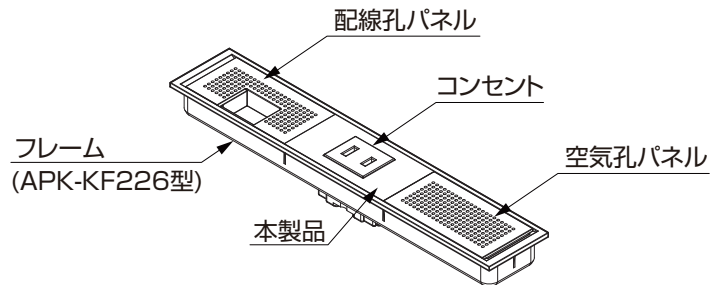

注文コード	品番	色
210-040-817	APK-K-DM1-BL	ブラック
210-040-818	APK-K-DM1-WT	ホワイト
210-040-819	APK-K-DM1-BR	ブラウン

### 安全上の注意

#### 図記号の意味



警告  
注意



禁止



厳守

#### 取付上の注意

- ⚠ **警告** 死亡または重傷を負うおそれがある内容を示します。
  - ❶ 電気工事は必ず電気工事店（有資格者）に依頼してください。
  - ❷ 本来の使用目的と異なる使用方法や、本書で指定する以外の方法による取付けは行わないでください。
  - ❸ 本製品を取り付ける部分は、器具の質量、操作力に十分耐えるよう、強度を確保してください。
  - ❹ 本製品を分解、改造しないでください。
- ⚠ **注意** 軽傷を負うことや、物的損害が発生するおそれがある内容を示します。
  - ❷ 本製品に無理な力を加えないでください。また、落としたり、物をぶつけたりしないでください。破損、けがの原因になります。

#### 使用上の注意

- ⚠ **警告** 死亡または重傷を負うおそれがある内容を示します。
  - ❶ 異常を感じたら、ただちに電源を切り、販売店・電気工事店にご相談ください。火災、感電の原因になります。
- ⚠ **注意** 軽傷を負うことや、物的損害が発生するおそれがある内容を示します。
  - ❷ 本製品を振動や衝撃のあるところでは使用しないでください。破損の原因になります。
  - ❸ 本製品に塗料などを塗らないでください。破損の原因になります。
  - ❹ 本製品の使用環境（温度、湿度）は、組み合わせるコンセントやコネクタにより異なります。詳細は、お問い合わせください。
  - ❺ 本製品を直射日光の当たる場所では使用しないでください。変色するおそれがあります。
  - ❻ 水や埃がコンセント差込口に入ると、ショートや異常発熱による発煙・発火のおそれがあります。
  - ⚠ カバーやブラケットには、左右の方向性があります。
  - ⚠ 電源プラグ、LANプラグ、USBプラグは確実に差し込んでください。
  - ⚠ 電源プラグ、LANプラグ、USBプラグを抜くときは、必ずプラグ本体を持って抜いてください。

# 取付手順

## 1 取付穴加工図

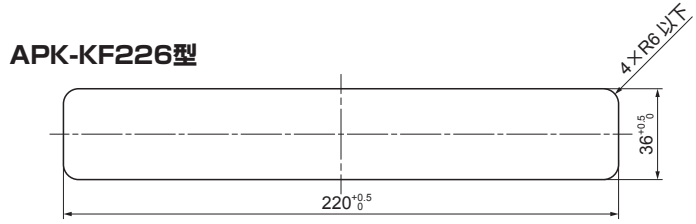
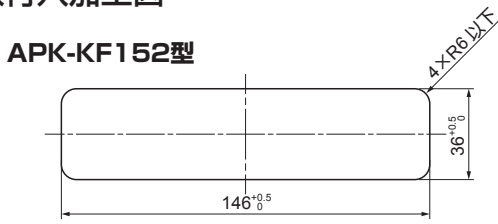

## 2 取付方法

[1] コンセントブラケットに組み合わせる部品を選択してください。

**!**  
電気工事は必ず電気工事店  
(有資格者) に依頼してくだ  
さい。

### 埋込コンセント (別売)

#### 【取付可能な埋込コンセントの代表例】

- 神保電器※: NK SERIE  
ニューマイルドビーシリーズ
- パナソニック※: フルカラーシリーズ
- 東芝: Es (イーズシリーズ)
- 明工社: ML カラーシリーズ

※パナソニック製、神保電器製は弊社で  
取り扱っています。

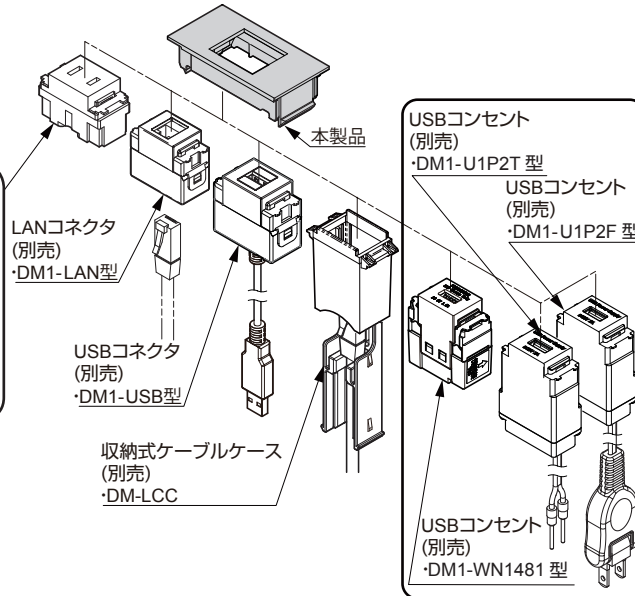

## 収納式ケーブルケース (別売)

### 【ケーブルの取付方法】

- ケースを引き出し、プラグをひっかけてください。
- ケースを「カチッ」と音がするまで押し込んでください。

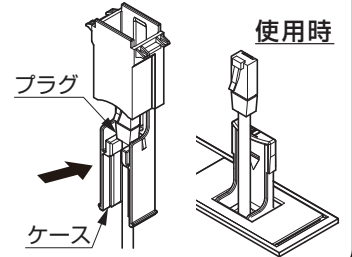

**!**  
USB コンセントは上向きでの使用は  
できません。差込口に水やほこりが入  
るとショートや異常発熱による発火の  
おそれがあります。

[2] [1] で選択した部品の突起をコンセントブラケット  
のLAMP 刻印の逆側に引っ掛けてから「パチン」  
と音がするまで押しつけ、取り付けてください。

[3] フレームが、抜けることがないように  
接着してください。  
木の場合: 接着剤

[4] 本製品および空気孔・配線孔を  
取り付けてください。

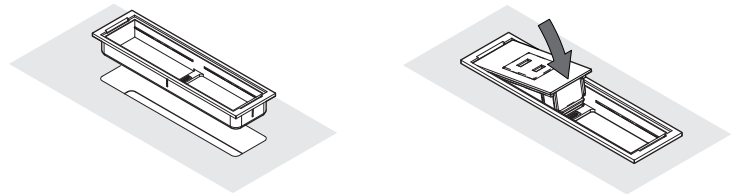
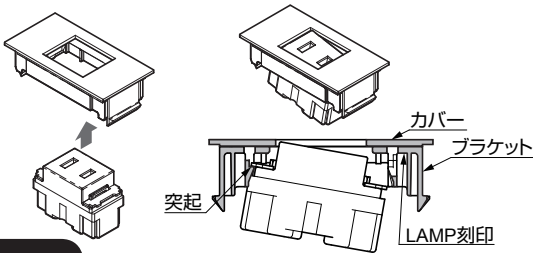

## 外し方

### コンセントブラケットまたはパネルを外す場合

APK-KF152型

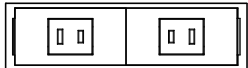

APK-KF226型

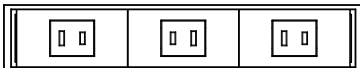

APK-KF226型

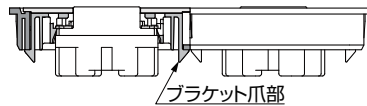
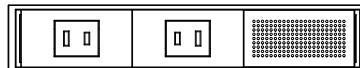

#### APK-KF152型、APK-KF226型全てに コンセントブラケットを使う場合

左図の場合は、本体裏側のブラケット爪部を内側に  
倒して、ブラケットを取り外します。

#### APK-KF226型にコンセントブラケットを 2連で使う場合

左図の場合は、右端のパネルから順にコンセント  
ブラケットを取り外すか、本体裏側のブラケット爪部  
を内側に倒して、ブラケットを取り外します。

### コンセントまたはコネクタを外す場合

裏側にLAMP刻印がある側の外し溝にマイナスドライバーを  
差し込み、ゆっくり回して取り外してください。

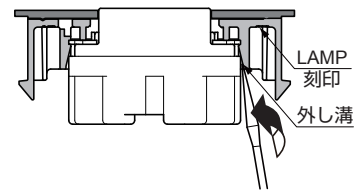

本製品に関するご質問・ご相談は、お買い求めいただいた販売店、または下記の窓口をお願いいたします。

電話番号 03 (3864) 1122

受付時間 月~金 9:00~17:30 (年末・年始・夏季休暇等は除く)

FAX 03 (3863) 6875

E-mail: support@sugatsune.co.jp

東京都千代田区岩本町2-5-10 〒101-0032

**SUGATSUNE** スガツネ工業  
LAMP 印の機能&デザイン金物メーカー

ISO 9001 (JSAQ384) ・ ISO 14001 (JSAE597) 審査登録  
※ISO9001: 物流 WEST を除く、国内拠点 ※ISO14001: 千葉工場および物流センター (SBC)  
http://www.sugatsune.co.jp/

2018.11.1184-2