

LAMP[®]

コンセントカバー DMC1型 DMC1-S型

取付・取扱説明書

このたびは、弊社製品をご採用いただきありがとうございます。
取付作業前に本書をよくお読みのうえ、正しく取り付けてください。
取付後は、本書をいつでも取り出せるよう保管してください。

本製品について

- ほこりを防ぐカバーが付いた小型のコンセントカバーです。
- 埋入コンセント、埋入充電用 USB コンセントの他、別売の LAN コネクタ、USB コネクタ、HDMI 用中継コネクタ、収納式ケーブルケースと組み合わせることができます。
- ばね破損のおそれがあるため、取付前にカバーの開閉はせずにカバーは閉じた状態で取り付けてください。

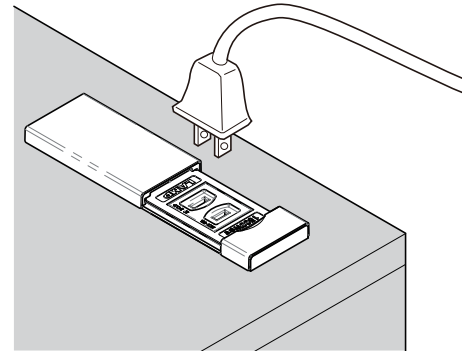

仕様

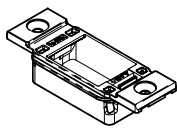

スペーサーブラケット
(共通付属品): 1ヶ

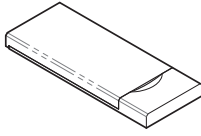

DMC1型カバー: 1ヶ
樹脂カバータイプ

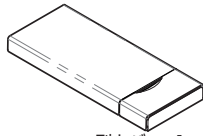

DMC1-S型カバー: 1ヶ
(金属カバータイプ)

■ 取付ねじ類

木の場合: 十字穴付皿タッピンねじ 4×16 … 2ヶ (付属)
板金の場合: 皿小ねじ M4、ナット M4、
平座金 呼び径 4 …… 各2ヶ (お客様手配)

樹脂カバータイプ

品番	色	仕様
DMC1-AC-BL	ブラック	常閉
DMC1-AC-WT	ホワイト	
DMC1-AC-BR	ブラウン	
DMC1-MC-BL	ブラック	開時保持
DMC1-MC-WT	ホワイト	
DMC1-MC-BR	ブラウン	

金属カバータイプ

品番	仕上/色	仕様
DMC1-S-MC-HL	ヘアライン仕上	開時保持
DMC1-S-MC-BL	塗装/ブラック	
DMC1-S-MC-BR	ヘアライン仕上 / ブラウン	
DMC1-S-MC-GL	ヘアライン仕上 / ゴールド	

寸法

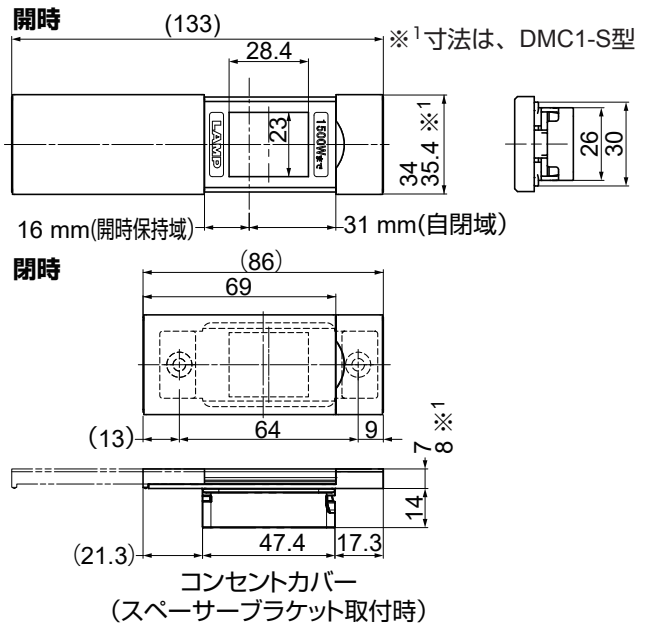

正しく安全に取り付けていただくために

図記号の意味

	警告 注意		禁止		厳守
--	----------	--	----	--	----

金属カバータイプについて

- ・ 全開状態でプラグの抜き差しを行ってください。
※ 金属カバーにプラグが接触するとショート (短絡) する可能性があります。
- ・ 3pin コンセントは使用しないでください。
上記の使用が難しい場合は、樹脂カバータイプをご使用ください。

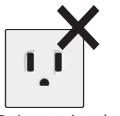

3pin コンセント

2023年8月9日

取付上の注意

- ⚠ **警告** 死亡または重傷を負うおそれがある内容を示します。
- ① 電気工事は必ず電気工事店 (有資格者) に依頼してください。
- ② 本来の使用目的と異なる使用方法や、本書で指定する以外の方法による取付けはしないでください。
- ③ 本製品を取り付ける部分は、器具の質量、操作力に十分耐えるよう、強度を確保してください。
- ④ 分解、改造、構成部品の交換はしないでください。感電、火災、短寿命、故障の原因になります。
- ⚠ **注意** 軽傷を負うことや、物的損害が発生するおそれがある内容を示します。
- ⑤ 本製品に無理な力を加えないでください。また、落としたり、物をぶつけたりしないでください。破損、故障、けがの原因になります。

使用上の注意

- ⚠ **警告** 死亡または重傷を負うおそれがある内容を示します。
- ① 水滴のかかる場所や、埃の多い場所では使用しないでください。漏電、火災の原因になります。
- ② 異常を感じたら、ただちに電源を切り、販売店・電気工事店にご相談ください。火災、感電の原因になります。
- ⚠ 使用時以外は埃よけのため、開閉カバーを閉じてください。
- ⚠ **注意** 軽傷を負うことや、物的損害が発生するおそれがある内容を示します。
- ③ 本製品を振動や衝撃のあるところでは使用しないでください。破損の原因になります。
- ④ 本製品に塗料などを塗らないでください。故障、過熱、破損の原因になります。
- ⑤ スイッチや電話線モジュールなど出っ張りのあるソケットは取付できません。
- ⑥ 本製品の使用環境 (温度、湿度) は、組み合わせるコンセントやコネクタにより異なります。詳細は、お問い合わせください。
- ⑦ 本製品を直射日光の当たる場所では使用しないでください。変色するおそれがあります。
- ⑧ 電源、HDMI、LAN、USBそれぞれのプラグは確実に差し込んでください。
- ⑨ 電源、HDMI、LAN、USBそれぞれのプラグを抜くときは、必ずプラグ本体を持って抜いてください。

取付手順

1 取付穴加工図 ()寸法はR6の場合

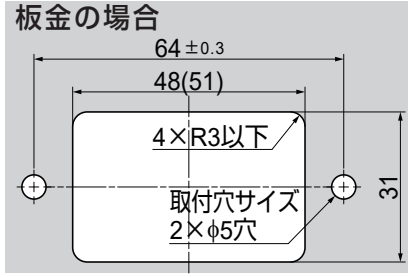
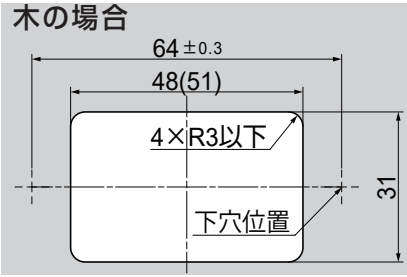

埋込コンセント (別売)

【取付可能な埋込コンセントの代表例】

- スガツネ : DM-A 型
 - 神保電器※ : NK SERIE
ニューマイルドビーシリーズ
 - パナソニック※ : フルカラーシリーズ
 - 東芝 : E's (イーズシリーズ)
 - 明工社 : ML カラーシリーズ
- ※パナソニック製、神保電器製は弊社で取り扱っています。

2 取付方法

[1] スペーサーブラケットに組み合わせる部品を選択する (図は組合せ例です)。
“埋込モジュージャック” や “埋込スイッチ” などの出っ張りのある部品は取り付けできません。

家具用コンセントカバー・プレート選定ツール



組み合わせる部品のシミュレーションが可能です。
対応品番はこちらでご確認ください。

警告

電気工事は必ず電気工事店 (有資格者) に依頼してください。

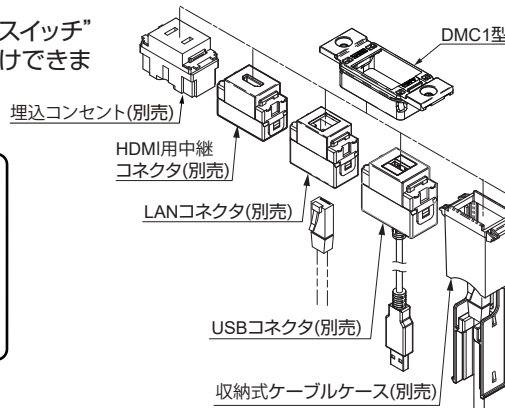

埋込充電用 USB コンセント (別売)

- ねじ無し端子仕様 (屋内配線・家具用)
- 棒端子仕様 (家具専用)
- 差込プラグ仕様 (家具専用)

警告

- USB コンセントは上向きでの使用はできません。差込口に水やほこりが入るとショートや異常発熱による発火のおそれがあります。
- 詳細は配線器具に付属の取説をご覧ください。

[2] [1] で選択した部品の突起を、スペーサーブラケットの取付溝に「パチン」と音がするまで押しつけ、取り付ける。

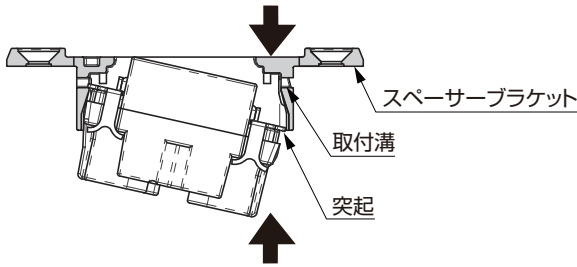

コンセントまたはコネクタの取外し方

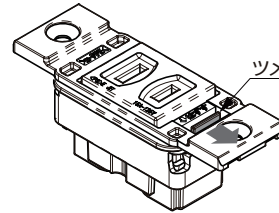

天板へ取り付けていない状態で…

- 取り外したい部品を裏側からつまむ。
- 部品の片側にあるツメを、本製品に刻印されている矢印方向 (外側) へ倒す。
- 部品を裏側から引き抜く。

[3] 取り付ける。

木の場合: 付属ねじ
板金の場合: 皿小ねじ M4、ナット M4、平座金 呼び径 4 (お客様手配)

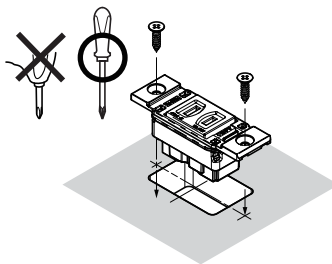

注意

ねじがブラケットから出ないよう、変形しないように取り付けください。カバーの破損や、動きが悪くなるおそれがあります。

木への取付時、必ず下穴をあけ、取付穴周囲に盛り上がりがある場合は、皿取りをしてください。

[4] カバーをかぶせる

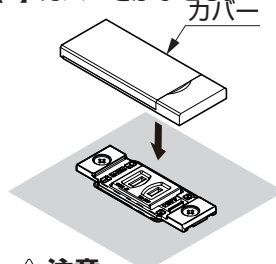

注意

カバーは閉じた状態で取り付けください。内蔵ばねが破損するおそれがあります。

カバーの外し方

- 天板とカバーの隙間 (●部) にマイナスの精密ドライバーを奥まで挿入してください。
- この原理で、カバーを浮かせてください。

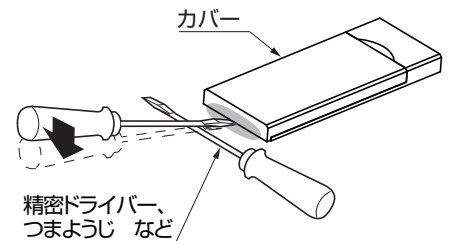

本製品に関するご質問・ご相談は、
ご購入先の販売店 へのお問い合わせを推奨しております。

※弊社は代理店販売をメインとしておりますので、販売代理店へ先ずお問い合わせいただく事が、スムーズな対応にもなります。

SUGATSUNE スガツネ工業
LAMP 印の機能&デザイン金物メーカー

TEL: 03-3864-1122 (代) 平日 9:00~17:30
E-mail: support@sugatsune.co.jp

2023.08 1350-7j