

Hera®

LED用調光調色器 DCR-4CRC 取付・取扱説明書

このたびは、弊社製品をご採用いただきありがとうございます。取付作業前に本書をよくお読みのうえ、正しく取付け・接続を行ってください。取付け・接続に不備があると火災、感電の原因になります。取付後は本書をいつでも取り出せるよう保管してください。

本製品について

- 本製品は DC24 V の Hera 社製 LED 照明（調光調色可能タイプ）の光量と色温度を調整できる調光調色器です。
- 調光調色器を 4 台まで 1 つのリモコンで操作できます。
- 結線はコネクターを差し込むだけです。

外観・寸法・仕様

①本体

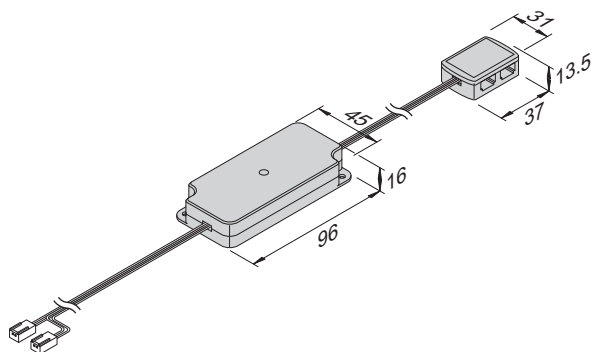

②リモコン

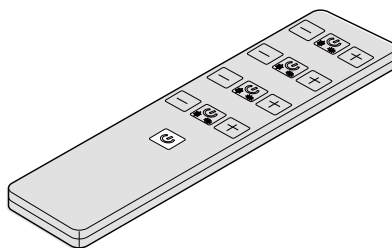

③リチウム電池 (CR2032)

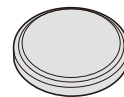

定格入力電圧	最大電流	調節できる光量	調節できる色温度	操作可能な距離※
DC 24 V	3.05 A	10～100 % (11段階)	2700～5000 K (電球色～昼白色)	約15 m

※壁など、部屋の条件により距離が変わります。

安全にお使いいただくために

- 注意**
- 禁止**
- 厳守**
- 分解禁止**
- 電源プラグを抜く**

警告 死亡または重傷を負うおそれがある内容を示しています。

- 本来の使用目的と異なる使用方法や、本書で指定する以外の方法による取付けは行わないでください。
- ガソリン、可燃性スプレーなどの引火性雰囲気、酸などの腐食性雰囲気のある場所で使用しないでください。火災、漏電などの原因になります。
- 雨、水滴のかかる場所、湿度の高い場所や粉塵などが飛び交う場所では使用しないでください。漏電や火災の原因になります。
- 取付け、取外し、掃除作業を行う場合は必ず電源を切ってください。火災、感電、故障の原因になります。
- 本製品を紙や布、または断熱材で覆ったり、しないでください。故障、火災の原因になります。
- 本製品の分解、改造は行わないでください。感電、火災、故障の原因になります。
- 異常を感じたら、ただちに電源を切り、販売店・電気工事店にご相談ください。火災、感電の原因になります。

注意 軽傷を負うことや、物的損害が発生するおそれがある内容を示しています。

- 電源装置は指定品を指定の出力（灯数）以内で使用してください。
- 本製品の電線を引っ張ったり、潰したり、傷つけたりしないでください。故障の原因になります。また、電線にはストレスがかからないように、たるませるなど、余裕を持たせて配線してください。
- 本製品に塗料などを塗らないでください。過熱、破損の原因になります。
- 本製品はDC 24 VのHera社製LED照明（調光調色可能タイプ）用です。他の照明には使用しないでください。
- センサースイッチ（IR-SW-WT）と併用できます。ただし、センサースイッチがOFFの時は本製品の操作はできません。

結 線

■ 部分は別売品です。

センサースイッチ (IR-SW-WT) と併用する場合の接続方法は、センサースイッチの説明書を参照してください。

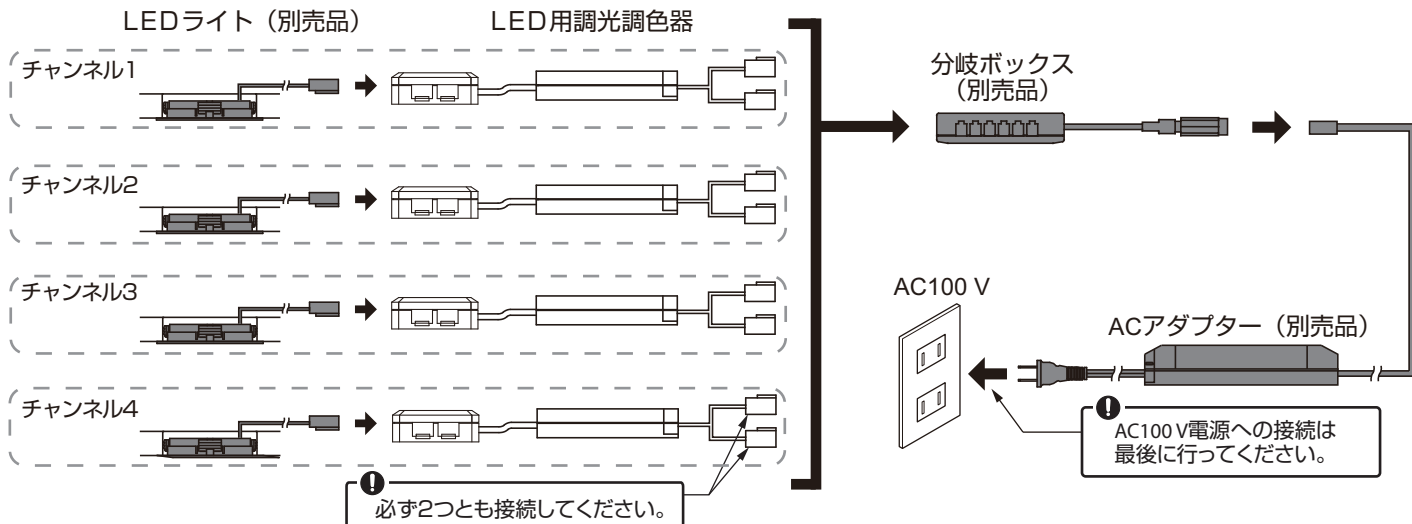

取り付け前に

下記手順でチャンネルごとに初期設定をしてください。
(リモコンの各ボタンの位置は次項目の図を参照してください)

⚠ 注意

- ・設定中、光量と色温度の調節はできなくなります。
- ・調光器本体にあるボタンは通電中、消灯しています。まれに点滅し続けるものがありますが、故障ではありません。

調光調色器本体の中央にあるボタンを押す

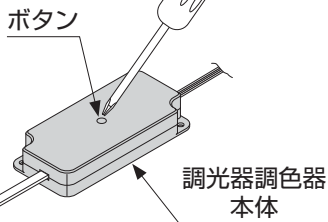

ボタン：青色点灯

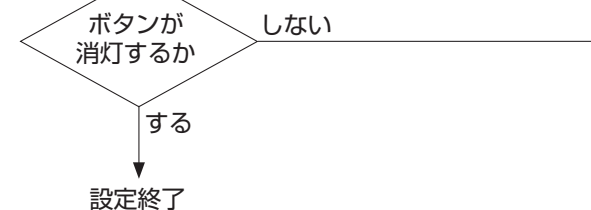
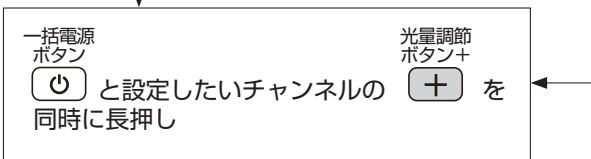

リモコンの操作方法

① チャンネル電源ボタン

各チャンネルの照明を消灯・点灯

〈点灯中長押し〉

② 色温度調節ボタン

- 2700 Kで長押し → 5000 Kへ
- 5000 Kで長押し → 2700 Kへ
- 2701 K～4999 Kで長押し → 2700 Kへ

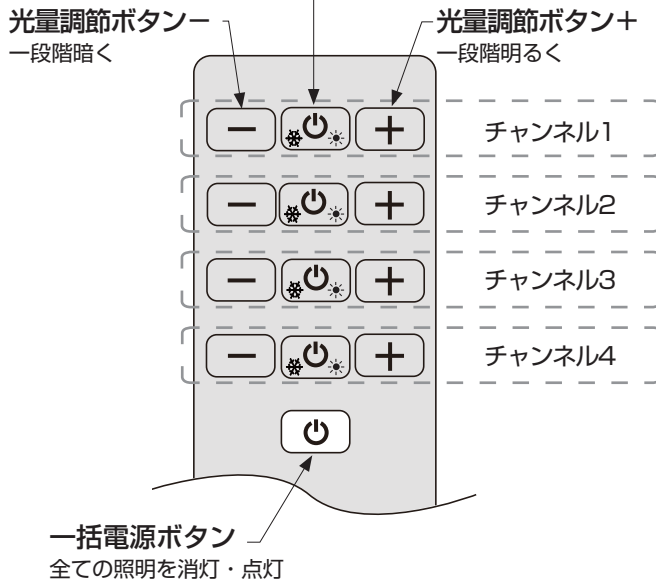

⚠ 注意

- ・ライトを消しても最後に調節した光量・色温度が記憶されます。
- ・一括操作ができるのは "電源" のみです。光量・色温度はチャンネルごとに操作してください。

本製品に関するご質問・ご相談は、お買い求めいただいた販売店、または下記の窓口にお問い合わせいたします。

電話番号 03 (3864) 1122

受付時間 月～金 9:00～17:30 (年末・年始・夏季休暇等は除く)

FAX 03 (3863) 6875

E-mail : support@sugatsune.co.jp

東京都千代田区岩本町2-5-10 〒101-0032

SUGATSUNE スガツネ工業
LAMP 印の機能&デザイン金物メーカー

ISO 9001 (JSAQ384) ・ ISO 14001 (JSAE597) 審査登録
※ISO9001:国内各拠点 ※ISO14001:千葉事業部 千葉工場 および 物流事業部 物流センター
<http://www.sugatsune.co.jp/>