

LAMP。ステンレス鋼製 引戸掘込カム錠

HC-30、HC-30H(表示器付)、HC-30R(両面サムターン仕様) 取付説明書

このたびは、弊社製品をご採用いただきありがとうございます。取付作業前に本書をよくお読みの上、正しく取り付けてください。
取付後は、本書をいつでも取り出せるよう保管してください。

本製品について

- ステンレス鋼製の引戸用カム錠です。
- 緊急時に室外から解錠できる機能が付いています。

正しく安全に取り付けていただくために

図記号の意味

- 警告 注意
- 禁止
- 厳守

注意 軽傷を負うことや、物的損害が発生するおそれがある内容を示します。

- ① 指定寸法、仕様、各部の水平、垂直を必ず守ってください。板の反り、傾きやねじれは、故障などの原因になります。
- ② ねじの緩み等異常がないか、定期的に点検し、増し締めしてください（お使い始めから1ヶ月後と6ヶ月後、その後は1年ごとを目安にしてください）。

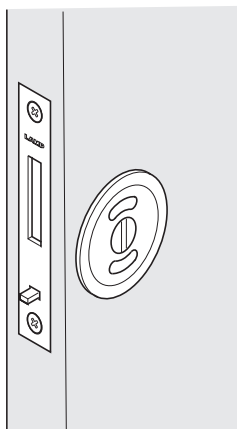

部品構成

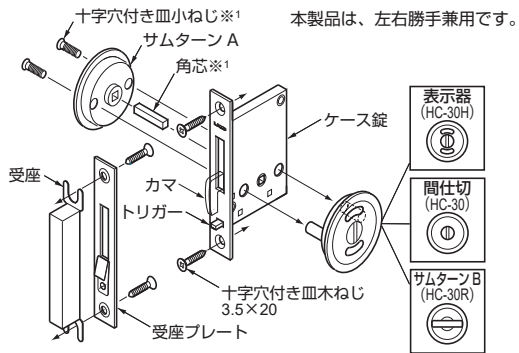

扉厚に応じて使い分ける部品(※1)

扉厚	ねじ長さ	角芯長さ※2	対応機種
28~31	12	23	HC-30 HC-30H HC-30R
32~36	17	27	
37~40	22	32	
41~44	25	35	HC-30R のみ
45~48	27	39	
49~52	32	43	

※2 23mmの角芯が本体に組まれています。

枠・扉加工図

加工穴のセンターラインおよび上下の中心が一致するように加工してください。

枠側(受座・受座プレート)

引戸側ケース錠(ケース錠)

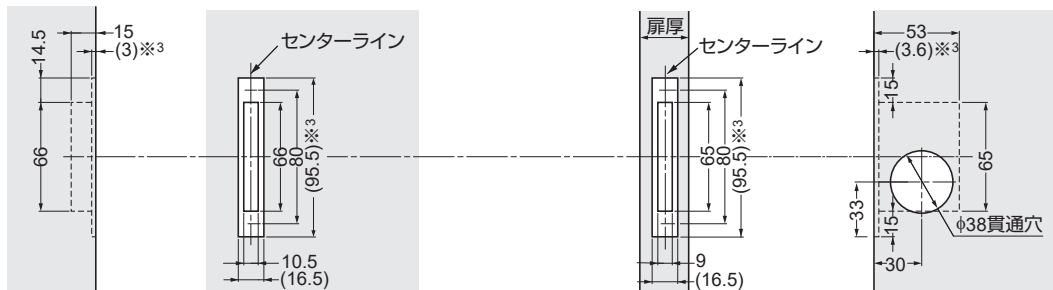

※3の部分、現品に合わせて加工してください。



取付手順

1 ケース錠の取付け

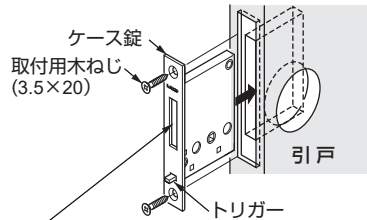

カムがケース錠の中に収納されていることを確認。
カムが出ている場合、角芯をケース錠に差し込み、トリガーを押しながら角芯を回して収納する。

2 サムターン、角芯の取付け

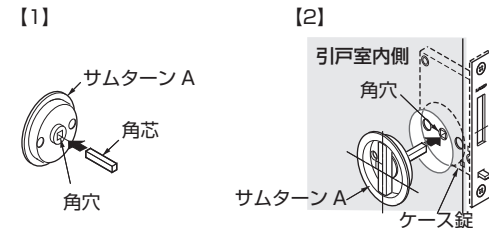

3 室外側座の取付け

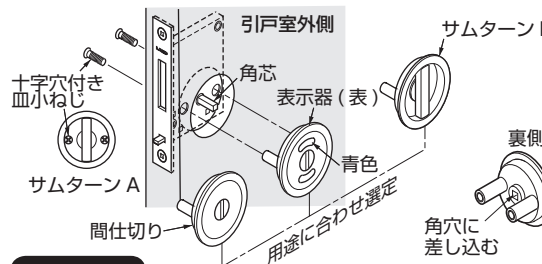

4 受座、受座プレートの取付け

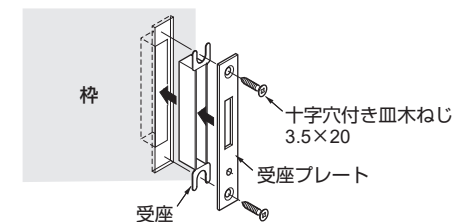

作動確認

1 サムターンの操作

表示器付きの場合



両面サムターンの場合



緊急時の解錠方法 (HC-30、HC-30H)

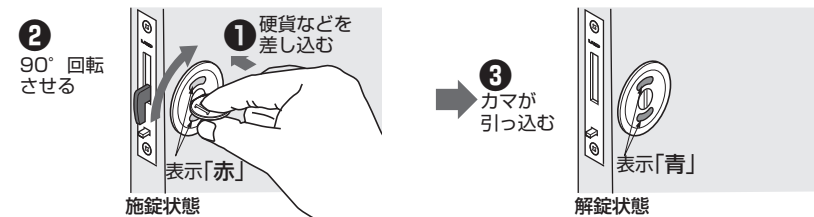

本製品に関するご質問・ご相談は、
ご購入先の販売店へのお問い合わせを推奨しております。

※弊社は代理店販売をメインとしておりますので、販売代理店へ先ずお問い合わせいただく事が、スムーズな対応にもなります。

SUGATSUNE スガツネ工業
LAMP 目の機能&デザインを極めるメーカー

TEL:03-3864-1122(代) 平日9:00~17:30
E-mail: support@sugatsune.co.jp

2022.10 0726-5